

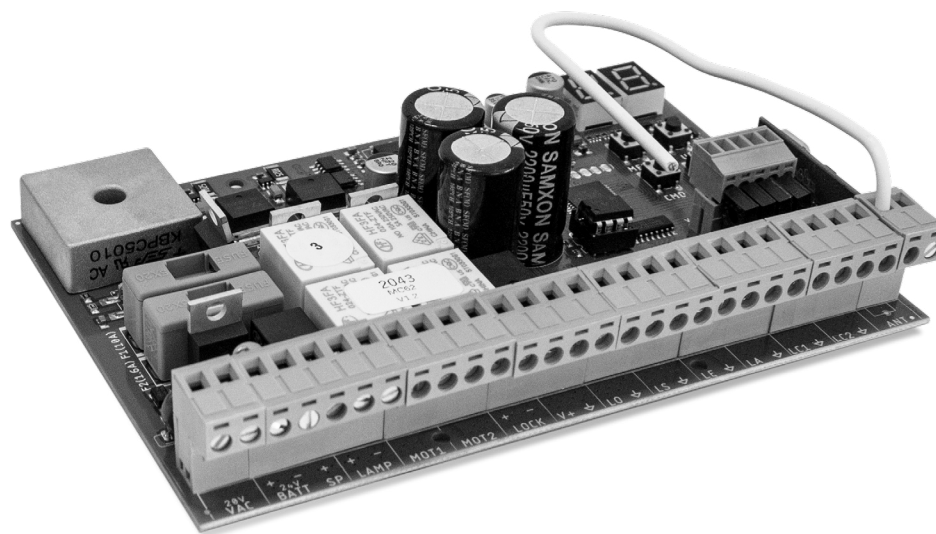





MANUAL DEL UTILIZADOR/INSTALADOR



00. CONTENIDO	INDICE
01. AVISOS DE SEGURIDAD	3A
02. CENTRAL	
CARACTERISTICAS	5B
RECOMENDACIONES ANTERIORES A LA PROGRAMACIÓN	6A
03. INSTALACIÓN	
PASOS ESENCIALES PARA LA INSTALACIÓN	6B
MANDOS	7A
FUNCIONES	7B
FUNCIONES DEL MENÚ "P"	8A
FUNCIONES DEL MENÚ "E"	8B
04. PROGRAMACIÓN "P"	
P0-PROGRAMACIÓN DE CURSO	9A
P1-AJUSTE DEL TIEMPO DEL PARO SUAVE	9B
P2-AJUSTE DE FUERZA Y SENSIBILIDAD	9B
P3-TIEMPO DEL CURSO PEATONAL	10A
P4-TIEMPO DE PAUSA Y RETRASO DE LA PUERTA	10A
P5-PROGRAMACIÓN DE FOTOCÉLULAS 1	10B
P6-PROGRAMACIÓN DE FOTOCÉLULAS 2	11A
P7-LÓGICA DE FUNCIONAMIENTO	11A
P8-LAMPARA DESTELLANTE	11B
P9-PROGRAMACIÓN DE DISTANCIA	11B
05. PROGRAMACIÓN "E"	
E0-HOMBRE PRESENTE	12A
E1-SOFT START	12B
E2-TIEMPO DE LUZ DE CORTESÍA	12B
E3-FOLLOW ME	13A
E4-AJUSTE DEL TIEMPO DEL CURSO	13A
E5-FRENO/BLOQUEO/GOLPES	13B
E6-VELOCIDAD DE PARO SUAVE	13B
E7-CONTADOR DE MANIOBRAS	14A
E8-RESET - RESTABLECER VALORES DE FÁBRICA	14B
E9-SALIDA RGB	14B
06. MONITOR	
INDICACIONES DE PANTALLA	15A

00. CONTENIDO	INDICE
07. RESOLUCIÓN DE AVERIAS	
INSTRUCCIONES PARA LOS CONSUMIDORES/TECNICOS	16A
08. ESQUEMA DE CONEXIONES	
CONEXIÓN DE COMPONENTES A LA CENTRAL	17A

ATENCIÓN:

	Este producto está certificado en consonancia con las normas de seguridad de la Comunidad Europea (CE).
RoHS	Este producto esta en cumplimiento con la Directiva 2011/65 / UE del Parlamento Europeo y del Consejo, sobre la restricción del uso de ciertas sustancias peligrosas en equipos eléctricos y electrónicos y con la Directiva Delegada (UE) 2015/863 de la Comisión.
 	(Aplicable en países con sistemas de reciclaje). Esta marcación indica que el producto y accesorios electrónicos (p.ej. cargador, cable USB, equipos electrónicos, mandos, etc.) no deben ser descartados como otros residuos domésticos en el final de su vida útil. Para evitar posibles daños al ambiente o a la salud humana decurrentes de la eliminación descontrolada de residuos, separe estos ítems de otros tipos de residuos y recíclelos de forma responsable para promover la reutilización sostenible de los recursos materiales. Los usuarios domésticos deben entrar en contacto con el revendedor donde adquirieron este producto o con la Agencia del Ambiente Nacional para obtener detalles sobre donde y como pueden llevar esos ítems para una reciclaje medioambiental segura. Los usuarios empresariales deben contactar su proveedor y verificar los términos y condiciones del contrato de compraventa. Este producto y sus accesorios electrónicos no deben ser mezclados con otros residuos comerciales para basura.
	Esta marcación indica que el producto y accesorios electrónicos (p.ej. cargador, cable USB, aparatos electrónicos, mandos, etc.), son passibles de descargas eléctricas, por el contacto directo o indirecto con electricidad. Sea prudente al manejar el producto y respete todas las normas de seguridad indicadas en este manual.

AVISOS GENERALES

- En este manual se encuentra información de uso y seguridad muy importante. Lea cuidadosamente todas las instrucciones del manual antes de iniciar los procedimientos de instalación/uso y mantenga este manual en un lugar seguro para que pueda ser consultado cuando sea necesario.
- Este producto se destina exclusivamente a la utilización mencionada en este manual. Cualquier otra aplicación o operación que no esté considerada está expresamente prohibida, ya que podría dañar el producto y/o poner a las personas en riesgo originando lesiones graves.
- Este manual está destinado principalmente a los instaladores profesionales, aunque no invalida que el usuario también tenga la responsabilidad de leer atentamente la sección “Normas del usuario” para garantizar el correcto funcionamiento del producto.
- La instalación y reparación de este equipo debe ser realizada únicamente por técnicos cualificados y experimentados, garantizando que todos estos procedimientos se efectúen de acuerdo con las leyes y normas aplicables. Los usuarios no profesionales y sin experiencia están expresamente prohibidos de realizar cualquier acción, a menos que haya sido explícitamente solicitado por técnicos especializados para hacerlo.
- Las instalaciones deben examinarse con frecuencia para comprobar el desequilibrio y los signos de desgaste o daño de los cables, muelles, bisagras, ruedas, apoyos u otros elementos mecánicos de montaje.
- No utilice el equipo si es necesario reparar o ajustar.
- En la realización del mantenimiento, limpieza y sustitución de piezas el producto deberá estar desconectado de la alimentación. También incluye cualquier operación que requiera la apertura de la tapa del producto.
- El uso, limpieza y mantenimiento de este producto puede ser realizado por personas de ocho o más años de edad y personas cuyas capacidades físicas, sensoriales o mentales sean reducidas,

- o por personas sin ningún conocimiento del funcionamiento del producto, siempre que hay una supervisión o instrucciones por personas con experiencia en el uso del producto en seguridad y que esté comprendido los riesgos y peligros involucrados.
- Los niños no deben jugar con el producto o los dispositivos de apertura, para evitar que la puerta o portón motorizados se activen involuntariamente.

AVISOS PARA EL INSTALADOR

- Antes de comenzar los procedimientos de instalación, asegúrese de que tiene todos los dispositivos y materiales necesarios para completar la instalación del producto.
- Debe tener en cuenta lo Índice de Protección (IP) y la temperatura de funcionamiento del producto para asegurarse de que es adecuado para el lugar de instalación.
- Proporcione el manual del producto al usuario e informe de cómo manejarlo en caso de emergencia.
- Si el automatismo se instala en un portón con puerta peatonal, es obligatorio instalar un mecanismo de bloqueo de la puerta mientras la puerta está en movimiento.
- No instale el producto de “cabeza hacia abajo” o apoyado en elementos que no soporten su peso. Si es necesario, añada soportes en puntos estratégicos para garantizar la seguridad del automatismo.
- No instale el producto en zonas explosivas.
- Los dispositivos de seguridad deben proteger las eventuales áreas de aplastamiento, corte, transporte y de peligro en general, de la puerta o de lo portón motorizado.
- Verificar si los elementos que se van a automatizar (puertas, ventanas, persianas, etc.) están en perfecto funcionamiento y si están alineados y nivelados. Compruebe también si los batientes mecánicos necesarios están en los lugares apropiados.
- La central electrónica debe instalarse en un lugar protegido de cualquier líquido (lluvia, humedad, etc), polvo y parásitos.

- Debe pasar los varios cables eléctricos por tubos de protección, para protegerlos contra esfuerzos mecánicos, esencialmente en el cable de alimentación. Tenga en cuenta que todos los cables deben entrar en la caja de la central electrónica por la parte inferior.
- Si el automatismo es para instalar a una cuota superior a 2,5 m del suelo u otro nivel de acceso, deberán ser seguidas las prescripciones mínimas de seguridad y de salud para la utilización por parte de los trabajadores de equipos de trabajo en el trabajo de la Directiva 2009/104 / CE del Parlamento Europeo y del Consejo, de 16 de septiembre de 2009.
- Fije la etiqueta permanente para el desenganche manual lo más cerca posible del mecanismo de desenganche.
- Se debe prever en los conductores fijos de alimentación del producto un medio de desconexión, como un interruptor o un disyuntor en el cuadro eléctrico, en conformidad con las normas de instalación.
- Si el producto a instalar necesita de alimentación a 230Vac o 110Vac, asegúrese de que la conexión se efectúa a un cuadro eléctrico con conexión de tierra.
- El producto es alimentado únicamente a la baja tensión de seguridad con central eléctrica. (sólo en los motores 24V)

AVISOS PARA EL USUARIO

- Mantenga este manual en un lugar seguro para ser consultado cuando sea necesario.
- Si el producto tiene contacto con líquidos sin que esté preparado para eso, debe desconectar inmediatamente el producto de la corriente eléctrica para evitar cortocircuitos, y consultar a un técnico especializado.
- Si el sistema requiere alguna reparación o modificación, desbloquee el equipo, apague la corriente eléctrica y no lo utilice hasta que todas las condiciones de seguridad estén garantizadas.
- En caso de disparo de disyuntores o falla de fusibles, localice la avería y solucione antes de reiniciar el disyuntor o cambiar

- el fusible. Si la avería no es reparable consultando este manual, póngase en contacto con un técnico.
- Mantenga el área de acción de lo botón motorizado libre mientras el mismo esté en movimiento, y no cree resistencia al movimiento del mismo.
- No efectúe ninguna operación en los elementos mecánicos o bisagras si el producto está en movimiento.

RESPONSABILIDAD

- El proveedor rechaza cualquier responsabilidad si:
 - se produzcan fallos o deformaciones del producto que resulten de una instalación, utilización o mantenimiento incorrecto.
 - las normas de seguridad no se cumplen en la instalación, el uso y el mantenimiento del producto.
 - las indicaciones contenidas en este manual no se cumplen.
 - producen daños causados por modificaciones no autorizadas.
 - En estos casos, la garantía se anula.

MOTORLINE ELECTROCELOS SA.

Travessa do Sobreiro, nº29
4755-474 Rio Côvo (Santa Eugénia)
Barcelos, Portugal

LEYENDA SÍMBOLOS



• Avisos importantes de seguridad



• Información Útil



• Información de programación



• Información de potenciómetros



• Información de los conectores



• Información de los botones

El **MC62** es una centralita electrónica con sistema de radiocontrol integrado, desarrollada para la automatización de cancelas batientes a 24V.

• Alimentación	20/24V AC
• Salida de la Lampara Destellante	24VDC 4W Max.
• Salida de la Lampara Destellante RGB	24Vdc 100mA Máx.
• Salida del motor	24Vdc 2 x 120W Máx.
• Salida de accesorios auxiliares	24V DC 8 W Máx.
• Salida de Disp. Seguridad y Panel	24V DC
• Temperatura de funcionamiento	-25°C a + 55°C
• Receptor de radio incorporado	433,92 Mhz
• Mandos compatibles	12 bits o código variable
• Capacidad máxima de Memoria	100 (apertura total) - 100 (apertura peatonal)
• Dimensiones de la central	150x100 mm

• LEYENDA DE CONECTORES

VAC	01 • Entrada para energía 20 / 24Vac (max 120W) 02 • Entrada para energía 20 / 24Vac (max 120W)
BATT	01 • Entrada de batería de emergencia de 24 Vdc 02 • Entrada COM (panel solar o batería de emergencia) 03 • Entrada 24Vdc para panel solar
LAMP	01 • Salida 24Vdc para Lampara Destellante (max 4W) 02 • Salida 0V para Lampara Destellante
MOT1	01 • Salida de 24Vdc para Motor 1 (max 120W) 02 • Salida de 24Vdc para Motor 1 (max 120W)
MOT2	01 • Salida de 24Vdc para Motor 2 (max 120W) 02 • Salida de 24Vdc para Motor 2 (max 120W)
LOCK	01 • Salida 12/24Vdc para cerradura eléctrica (max 12W) 02 • Salida 0Vdc para cerradura eléctrica
V+	01 • Salida de 24 V CC para accesorios (máx. 8 W) 02 • Salida 0V para suministro de accesorios

LO	01 • Entrada NO para botón de cambio completo 02 • Línea común
LS	01 • Entrada NO para botón de interruptor de peatonal 02 • Línea común
LE	01 • Entrada NC para fotocélulas exteriores 02 • Línea común
LA	01 • Entrada NC para fotocélulas interiores 02 • Línea común
LC1	01 • Entrada NC para fotocélulas anti-aplastamiento 02 • Línea común
LC2	01 • Entrada NC para fotocélulas anti-aplastamiento 02 • Línea común
ANT	01 • Entrada de poste caliente de antena 02 • Entrada de tierra de la antena

Mejorar el conocimiento sobre el funcionamiento de la planta, antes de proceder a la configuración, preste especial atención a las siguientes pautas:

LEDS	LS • LED encendido cuando el botón para peatonal está activo LO • LED encendido cuando el botón completo está activo LE • LED encendido cuando las fotocélulas están activas o el circuito LE está cerrado LA • LED encendido cuando las fotocélulas están activas o el circuito LA está cerrado LC1 • LED encendido cuando el circuito LC1 está cerrado (fotocélulas anti-aplastamiento) LC2 • LED encendido cuando el circuito LC2 está cerrado (fotocélulas anti-aplastamiento)
------	---



El proceso de instalación asume que la puerta ya tiene las chapas de final de carrera instalado. Para obtener más información, consulte el manual del motor.

- 01 • Realice las conexiones para todos los accesorios de acuerdo con el esquema de conexiones (**página 22A**).
- 02 • Conecte una central a una fuente de alimentación de 20V.
- 03 • Compruebe que el movimiento de la puerta coincida con el que se muestra en el display:

00	0P	 En caso de que la pantalla no coincida con el movimiento de la puerta, desconecte la central de la fuente de alimentación y cambie los cables del Motor1 (0 y 0) y Motor2 (0 y 0)
CIERRE	APERTURA	

- 04 • Realice una programación manual del curso - menú **P0** (**página 9A**).
- 05 • Si es necesario, ajuste el tiempo para que la puerta se desacelere al abrir y cierre - menú **P1** (**página 10A**).
- 06 • Ajuste la fuerza y la sensibilidad del motor - menú **P2** (**página 10B**).
- 07 • Vuelva a programar el curso manualmente - menú **P0** (**página 9A**).
- 08 • Habilitar o deshabilitar el uso de fotocélulas en el menú **P5** y **P6** (**página 12B e 13A**).
- 09 • Programe un comando (**página 7A**).

La central ahora está completamente configurada!

Consulte las páginas de programación de los menús en caso de que desee configurar otras características en la central



Después de acabada toda la instalación del cuadro eléctrico, es obligatorio sellar con silicona todas las aperturas de la caja (accesos, pasos de cables y ranuras) de modo a evitar la entrada de humedad e insectos que puedan comprometer el normal funcionamiento de los componentes eléctricos.

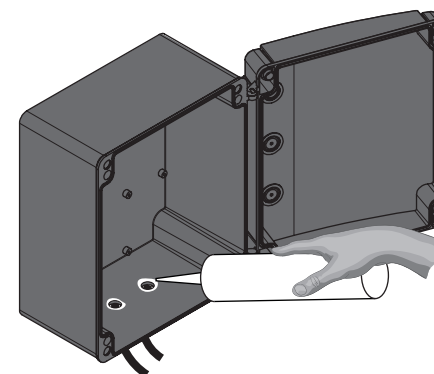

SU Programación de comandos para apertura total.

SP Programación de comandos para apertura peatonal.

• PROGRAMAR MANDOS

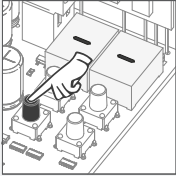

01 • Pulse el botón cmd por 1 segundo.

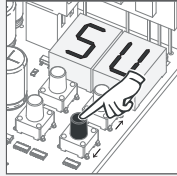

02 • Seleccione la función que quieras programar los mandos (SU o SP) usando ↓ ↑.

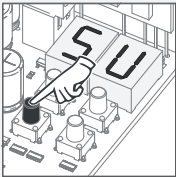

03 • Presione cmd 1 vez para confirmar la función (SU o SP)

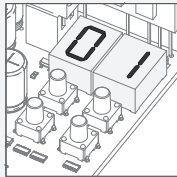

04 • La primera posición libre



05 • Presione la tecla en el comando que quieres programar. La pantalla parpadea y pasa al siguiente ubicación libre.

• BORRAR MANDOS

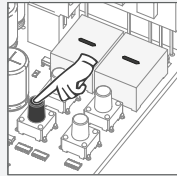

01 • Presione o botão cmd por 1 segundo.

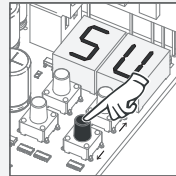

02 • Seleccione a função (SU ou SP) utilizando ↓ ↑.

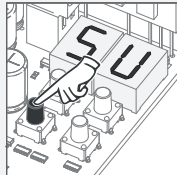

03 • Presione cmd 1 vez para confirmar a função (SU ou SP).

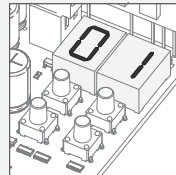

04 • Utilice ↓ ↑ para seleccionar la ubicación del mando que desea eliminar.

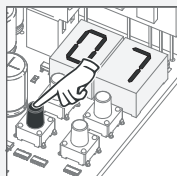

05 • Presione cmd durante 3 segundos y la posición está vacía. La pantalla parpadeará y la posición quedará disponible.

• BORRAR TODOS LOS MANDOS

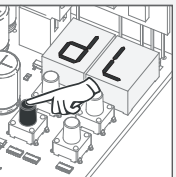

01 • Presione cmd durante 5 segundos
02 • La pantalla mostrará dL, confirmando que todos los mandos han sido borrados.



• Siempre que almacene o elimine un mando, la pantalla parpadeará y mostrará la siguiente posición. Puede agregar o eliminar mandos sin tener que volver al punto 01



• Si no presiona ninguna tecla durante 10 segundos y la central volverá a estar en espera.



Sólo podemos entrar en programación con la puerta tropezada eléctricamente.

Las funciones de la planta se dividen en 2 áreas:

- Menús principales "P"
- Menús adicionales "E"

MENÚ "P"

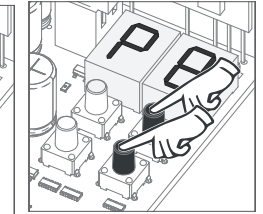
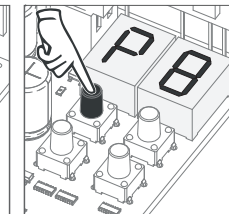
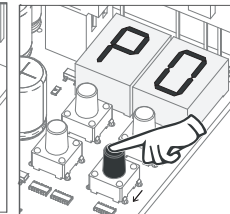
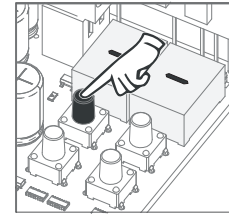

• Para acceder al menú P presione la tecla MENÚ por 2 seg.

• Utilice ↓ ↑ para navegar por los menús.

• Presione MENÚ siempre que quieras confirmar el acceso a un menú

• Presione ↓ ↑ en simultáneo para salir de programación.

MENÚ "E"

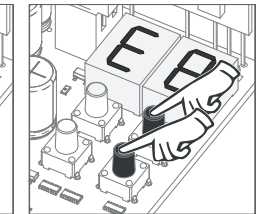
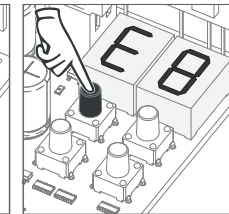
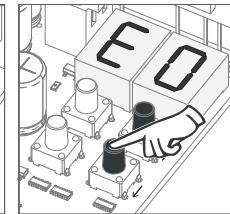
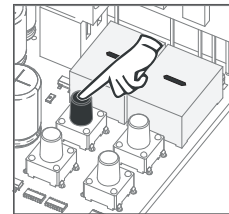

• Para acceder al menú E, presione la tecla MENÚ durante 10 segundos.

• Utilice ↓ ↑ para navegar por los menús.

• Presione MENÚ siempre que quieras confirmar el acceso a un menú

• Presione ↓ ↑ en simultáneo para salir de programación.

03. INSTALACIÓN

FUNCIONES DEL MENÚ "P"

MENÚ	FUNCIONE	MIN.	MAX.	ESTADOS	VALOR FÁBRICA	PÁGINA
P0	Programación de curso	-	-	P0 Programación manual P1 1 motor P2 2 motores	-	9A
P1	Ajuste del tiempo del paro suave	0s	25s	P0 Paro suave en apertura P1 Paro suave en cierre Hoja 1 P2 Paro suave en apertura P3 Paro suave en cierre Hoja 2	3s	9A
P2	Ajuste de fuerza y sensibilidad	0	9	P0 Ajuste de fuerza P1 Ajuste de sensibilidad	05	9B
P3	Tiempo del curso peatonal	0s	99s	Ajuste el tiempo del modo peatonal	10s	10A
P4	Tiempo de pausa y retraso de la puerta	0s	99s	P0 Ajuste el tiempo de pausa total P1 Ajuste el tiempo de pausa peatonal	0s	10A
		0s	25s	P0 Retraso de puertas en cierre P1 Retraso de puertas en apertura	2s	
P5	Programación de fotocélulas 1	-	-	P0 Desactiva fotocélulas P1 Activa fotocélulas	00	10B
				P0 Fotocélulas en apertura P1 Fotocélulas en cierre	01	
				P0 Inverte P1 Parada P2 Invierte 2s y parada	00	
				P0 Desactiva fotocélulas anti-aplastamiento LC1 P1 Activa fotocélulas anti-aplastamiento LC1	00	
P6	Programación de fotocélulas 2	-	-	P0 Desactiva fotocélulas P1 Activa fotocélulas	00	11A
				P0 Fotocélulas en apertura P1 Fotocélulas en cierre	00	
				P0 Invierte P1 Parada P2 Invierte 2s y parada P3 Invierte en cierre/parada 2s en apertura	01	
				P0 Desactiva fotocélulas anti-aplastamiento LC2 P1 Activa fotocélulas anti-aplastamiento LC2	00	
P7	Lógica de funcionamiento	-	-	P0 Func. modo automático P1 Func. del modo paso a paso P2 Func. modo condominio	01	11A
P8	Lampara Destellante	-	-	P0 Intermitente (apertura y cierre) P1 Func. del modo paso a paso P2 Luz de cortesía	00	11B
P9	Programación de distancia	-	-	P0 Distancia PGM OFF P1 Distancia PGM ON	00	11B









03. INSTALACIÓN

FUNCIONES DEL MENÚ "E"

MENÚ	FUNCIONE	MIN.	MAX.	ESTADOS	VALOR FÁBRICA	PÁGINA
E0	Hombre presente	-	-	E0 Desactiva hombre presente E1 Activa hombre presente	00	12A
				E0 Desactiva modo botonera E1 Activa modo botonera	00	
				E0 Desactiva entrada para parada de emergencia E1 Activa entrada para parada de emergencia (NC)	00	
E1	Soft start	-	-	E0 Desactiva Soft start E1 Activa Soft start	00	12B
E2	Tiempo de luz de cortesía	0	99	Ajuste el tiempo de luz de cortesía	00	12B
E3	Follow me	-	-	E0 Desactiva follow me	00	13A
				E1 Activa follow me (despues de la apertura)		
				E2 Activa follow me (en apertura)		
E4	Ajuste del tiempo del curso	1m	4m	E0 Tiempo de curso apertura (min)	00	13A
				E1 Tiempo de curso apertura (seg)	10s	
				E0 Tiempo de curso cierre (min)	00	
				E1 Tiempo de curso cierre (seg)	10s	
				E0 Tiempo de curso apertura (min)	00	
				E1 Tiempo de curso apertura (seg)	10s	
				E0 Tiempo de curso cierre (min)	00	
				E1 Tiempo de curso cierre (seg)	10s	
E5	Freno / Bloqueo / Golpes	-	-	E0 Desactiva el freno electrónico E1 Activa el freno electrónico	00	13B
				E0 Activa cerradura en apertura E1 Activa el bloqueo siempre en movimiento	00	
				E0 Desactiva golpe de apertura E1 Activa golpe de apertura	00	
				E0 Desactiva golpe de cierre E1 Activa golpe de cierre	00	
				E0 Bloqueo del motor cierre desactivado E1 Bloqueo del motor cierre activado	00	
E6	Velocidad de paro suave	0	9	E0 Ajustar la velocidad del paro suave	05	13B
E7	Contador de maniobras	-	-	Maniobras completas	-	14A
E8	Reset - Restablecer valores de fábrica	-	-	E0 Desactivado E1 Reset accionado	00	14B
E9	Salida RGB	-	-	E0 Luz continua E1 Luz intermitente	00	14B

04. PROGRAMACIÓN "P"

P0 PROGRAMAÇÃO DO CURSO

			
Programación manual del curso Este menú le permite configurar manualmente el curso de la hoja (s)		Cantidad de motores Permite definir el número de motores conectados a la centralita	
Valor de fábrica (NA)		Valor de fábrica (02)	
SENTIDO DE ROTAÇÃO DO DISPLAY	PROGRAMACIÓN DEL CURSO DE DOS MOTORES		
	Rotación normal: la hoja 1 comienza a abrirse (velocidad normal) Rotación lenta: la hoja 1 entra en desaceleración de apertura (velocidad de desaceleración)		
	Rotación normal: la hoja 1 se detiene y la hoja 2 comienza a abrirse (velocidad normal) Rotación lenta: la hoja 2 entra en desaceleración de apertura (velocidad de desaceleración)		
	Rotación normal: la hoja 2 se detiene y comienza a cerrarse (velocidad normal) Rotación lenta: la hoja 2 entra en velocidad de cierre (velocidad de desaceleración)		
	Rotación normal: la hoja 2 se detiene y la hoja 1 comienza a abrirse (velocidad normal) Rotación lenta: la hoja 1 entra en velocidad de cierre (velocidad de desaceleración)		
PROGRAMA DE CURSO DE UN MOTOR (PEATONAL)			
	Rotación normal: la hoja comienza a abrirse (velocidad normal) Rotación lenta: la hoja entra en apertura relativa (velocidad de desaceleración)		
	Rotación normal: la hoja se detiene y comienza a cerrarse (velocidad normal)		
	Rotación lenta: la hoja entra en velocidad de cierre (velocidad de desaceleración)		

Programación manual:

- 01 • Presione MENU durante 2 seg. hasta que aparezca P0.
- 02 • Presione MENU una vez hasta que aparezca na.
- 03 • Presione MENU (o mando) para comenzar a programar el tiempo de apertura.

2 MOTORES (na = 02)	1 MOTOR (PEATONAL) (na = 01)
04 • Pulse MENÚ para iniciar la desaceleración.	04 • Pulsar MENÚ para iniciar la deceleración en la apertura de la hoja.
05 • Pulse MENÚ para detener la hoja 1 (la hoja 2 inicia su apertura automáticamente).	05 • Pulsar MENÚ para iniciar la hoja de parada y empezar a programar la hora de cierre.
06 • Pulse MENÚ para iniciar la desaceleración.	06 • Pulsar MENÚ para iniciar la deceleración en el cierre de la hoja
07 • Pulse MENÚ para terminar la apertura e iniciar el cierre de la hoja 2.	07 • Presione MENÚ una vez para mostrar no, la hoja se detiene.
08 • Pulse MENÚ para iniciar la desaceleración.	08 • Utilice UP y DW para mostrar P1 y salir del modo de programación.
09 • Pulse MENÚ para detener la hoja 2 (la hoja 1 inicia su cierre automáticamente).	09 • Utilice UP y DW para permanecer en modo de espera.
10 • Pulse MENÚ para iniciar la desaceleración.	
11 • Pulse MENÚ para terminar de cerrar la hoja 1.	







El display mostrará 00 indicando que las hojas están cerradas.



Puede usar el mando en lugar de la tecla MENU. Siempre que una hoja toque una parada, espere 1 segundo antes de hacer clic en el MENÚ.

04. PROGRAMACIÓN "P"

P1 AJUSTE DEL TIEMPO DEL PARO SUAVE

			
Disminuir la velocidad en la primera hoja 1 Permite definir el tiempo que la cancela actuará con ralentización en la apertura.		Disminuir la velocidad en el cierre de hoja 1 Permite definir el tiempo que actuará la cancela con ralentización en el cierre.	
			
Disminuir la velocidad en la primera hoja 2 Permite definir el tiempo que la cancela actuará con ralentización en la apertura.		Disminuir la velocidad en el cierre de hoja 2 Permite definir el tiempo que actuará la cancela con ralentización en el cierre.	
 min.  max. Valor de fábrica (03)			







- 01 • Presione MENU durante 2 seg. hasta que aparezca P0.
- 02 • Use UP hasta que aparezca P1.
- 03 • Presione MENU aparecerá da. Use UP y DW para navegar por los parámetros.
- 04 • Presione MENU para editar el valor del parámetro elegido.
- 05 • Aparecerá el valor configurado de fábrica. Use UP y DW para cambiar el valor.
- 06 • Presione MENU para guardar el nuevo valor.
- 07 • Pulse MENU de nuevo.
- 08 • Utilice UP y DW para mostrar P1, y salir del modo de programación.
- 09 • Utilice UP y DW para permanecer en modo de espera.

04. PROGRAMACIÓN "P"

P2 AJUSTE DE FUERZA Y SENSIBILIDAD



Un valor muy bajo en este parámetro puede hacer que el motor no tenga suficiente torque para mover la cancela y se presente el error de esfuerzo. (a1 o a2).

			
Ajuste de fuerza Permite definir la fuerza que se inyecta en el motor cuando se mueve a velocidad normal.		Ajuste de sensibilidad Permite ajustar la sensibilidad del motor en la detección de obstáculos. Cuanto más alto es la sensibilidad necesitará menos esfuerzo para detectar cualquier obstáculo e invertir el sentido.	
min.  1  9 max.		min.  1  9 max.	
Valor de fábrica (05)		Valor de fábrica (05)	

04. PROGRAMACIÓN "P"

P2 AJUSTE DE FUERZA Y SENSIBILIDAD

- 01 • Pressione MENU durante 2 s. hasta que aparezca **P0**.
- 02 • Utilice UP hasta que aparezca **P2**.
- 03 • Pressione Menu emergente **F0**. Utilice UP o DW para navegar por los parámetros.
- 04 • Pressione MENU para editar el valor del parámetro elegido.
- 05 • Utilice UP y DW para cambiar el valor.
- 06 • Pressione MENU para registrar el nuevo valor.

04. PROGRAMACIÓN "P"

P3 TIEMPO DEL CURSO PEATONAL

El modo peatonal permite la apertura del portón para el paso de personas sin tener que abrirlo por completo.
En esta función puede programar la hora a la que desea que se abra la puerta.



Para que funcione el modo peatonal, es necesario que el tiempo de ejecución la carga de trabajo mínima es de 1 segundo, con 0 inhabilitando al peatón.



- 01 • Pressione MENU durante 2 s. hasta que aparezca **P0**.
- 02 • Utilice UP hasta que aparezca **P3**.
- 03 • Pressione MENU. Aparece el tiempo de valor de fábrica.
- 04 • Utilice UP y DW para cambiar el valor.
- 05 • Pressione MENU para registrar el nuevo valor.

04. PROGRAMACIÓN "P"

P4 TIEMPO DE PAUSA Y RETRASO DE LA PUERTA

AF	AP	AE	AB
Ajuste de tiempo de cierre Permite la regulación del tiempo de pausa para cierre automático.	Ajustando el tiempo de pausa en cierre peatonal Te permite configurar la hora de pausa de apertura peatonal	Retraso de puertas en cierre Le permite definir el tiempo de retardo en el cierre de la hoja 2 relativo a la hoja 1.	Retraso de puertas en apertura Le permite definir el tiempo de retraso en la hoja de apertura 1 relativamente a hoja 2
 Valor de fábrica (00)	 Valor de fábrica (00)	 Valor de fábrica (02)	 Valor de fábrica (02)



Cuando los valores están en cero, no hay cierre automático.

04. PROGRAMACIÓN "P"

P4 TIEMPO DE PAUSA Y RETRASO DE LA PUERTA

- 01 • Pressione MENU durante 2 s. hasta que aparezca **P0**.
- 02 • Utilice UP hasta que aparezca **P4**.
- 03 • Pressione Menu emergente **AF**. Utilice UP o DW para navegar por los parámetros.
- 04 • Pressione MENU para editar el valor del parámetro elegido.
- 05 • Aparece el tiempo de valor de fábrica. Utilice UP y DW para cambiar el valor.
- 06 • Pressione MENU para registrar el nuevo valor.

04. PROGRAMACIÓN "P"

P5 PROGRAMACION DE FOTOCÉLULAS 1

Permite programar el comportamiento de seguridad LE (fotocélula 1).

LE	HE	HE	LE
00 (desactiva fotocélulas) 01 (activa fotocélulas) Le permite activar o deshabilitar la entrada de seguridad.	00 (fotocélulas en apertura) 01 (fotocélulas en cierre) Este menú solo puede ser cambiado cuando el menú LE está activo. Permite definir si esta seguridad actuará en apertura o cierre desde la puerta	00 (el movimiento de la puerta está invertido) 01 (el movimiento desde la puerta para y es reanudado 5 segundos después de la seguridad ser desactivada) 02 (el movimiento de la puerta se invierte durante 2 segundos y para) Define el comportamiento que la puerta tendrá cuando esta seguridad está habilitada	00 (desactiva fotocélulas) 01 (activa fotocélulas) Permite abilitar o deshabilitar la entrada LC1 (fotocélula anti-aplastamiento 1)
Valor de fábrica (00)	Valor de fábrica (01)	Valor de fábrica (00)	Valor de fábrica (00)

- 01 • Pressione MENU durante 2 s. hasta que aparezca **P0**.
- 02 • Utilice UP hasta que aparezca **P5**.
- 03 • Pressione Menu emergente **LE**. Utilice UP o DW para navegar por los parámetros.
- 04 • Pressione MENU para editar el valor del parámetro elegido.
- 05 • Aparece el tiempo de valor de fábrica. Utilice UP y DW para cambiar el valor.
- 06 • Pressione MENU para registrar el nuevo valor.

04. PROGRAMACIÓN "P"

P6 PROGRAMACION DE FOTOCÉLULAS 2

Permite programar el comportamiento de seguridad LA (fotocélula 2).

LA	HE	HL	EE
00 (desactiva fotocélulas) 01 (activa fotocélulas) Le permite activar o deshabilitar la entrada de seguridad.	00 (fotocélulas en apertura) 01 (fotocélulas en cierre) Este menú solo puede ser cambiado cuando el menú LA está activo. Permite definir si esta seguridad actuará en apertura o cierre desde la puerta	00 (la puerta está invertida) 01 (la puerta se detiene y se reanuda 5 segundos después de que se desactiva) 02 (la puerta retrocede 2 segundos y se detiene) 03 (la puerta retrocede al cerrar, se detiene y retrocede 2 seg. al abrir) Permite definir el comportamiento que tendrá la cancela cuando se active esta seguridad.	00 (desactiva fotocélulas) 01 (activa fotocélulas) Permite habilitar o deshabilitar la entrada LC2 (fotocélula anti-aplastamiento 2)
Valor de fábrica (00)	Valor de fábrica (00)	Valor de fábrica (01)	Valor de fábrica (00)

- 01 • Pressione MENU durante 2 s. hasta que aparezca P0.
- 02 • Utilice UP hasta que aparezca P5.
- 03 • Pressione Menu emergente LA. Utilice UP o DW para navegar por los parámetros.
- 04 • Pressione MENU para editar el valor del parámetro elegido.
- 05 • Aparece el tiempo de valor de fábrica. Utilice UP y DW para cambiar el valor.
- 06 • Pressione MENU para registrar el nuevo valor.

04. PROGRAMACIÓN "P"

P7 LÓGICA DE FUNCIONAMIENTO

Permite definir la lógica de funcionamiento de la automatización.

00	01	02
Funcionamiento en modo automático Siempre que haya una orden el movimiento se invierte	Funcionamiento del modo paso a paso 1er impulso - ABIERTO 2do impulso - PARADA 3er impulso - CERRADO 4to impulso - PARADA Si está completamente abierto y temporizado, cierra	Operación en modo condominio No responde a ordenes durante tiempo de apertura y pausa
Valor de fábrica (01)		

04. PROGRAMACIÓN "P"

P7 LÓGICA DE FUNCIONAMIENTO

- 01 • Pressione MENU durante 2 s. hasta que aparezca P0.
- 02 • Utilice UP hasta que aparezca P3.
- 03 • Pressione Menu emergente 00.
- 04 • Pressione MENU para editar el valor.
- 05 • Utilice UP y DW para cambiar el valor.
- 06 • Pressione MENU para registrar el nuevo valor.

04. PROGRAMACIÓN "P"

P8 LAMPARA DESTELLANTE

Le permite definir el modo de funcionamiento de la Lampara destellante (LAMP).

00	01	02
Intermitente (apertura y cierre) Durante el movimiento de apertura y cierre de la puerta, la lampara destellante trabajará de modo intermitente	Durante el movimiento de apertura y cierre de la puerta, la Lampara Destellante permanecerá encendida	Luz de cortesía La luz mantendrá encendida la hora establecida en el Menú E2
Valor de fábrica (00)		

- 01 • Pressione MENU durante 2 s. hasta que aparezca P0.
- 02 • Utilice UP hasta que aparezca P8.
- 03 • Pressione Menu emergente 00.
- 04 • Pressione MENU para editar el valor.
- 05 • Utilice UP y DW para cambiar el valor.
- 06 • Pressione MENU para registrar el nuevo valor.

04. PROGRAMACIÓN "P"

P9 PROGRAMACIÓN DE DISTANCIA

00	01
Distancia PGM OFF	Distancia PGM ON
Este menú le permite habilitar o deshabilitar la programación de nuevos comandos sin acceder directamente al panel de control, utilizando un mando previamente memorizado (memorizar mandos página 5B)	
Valor de fábrica (00)	

- 01 • Presione MENU durante 2 s. hasta que aparezca **P0**.
- 02 • Utilice UP hasta que aparezca **P9**.
- 03 • Presione Menu emergente **00**.
- 04 • Presione MENU para editar el valor.
- 05 • Utilice UP y DW para cambiar el valor.
- 06 • Presione MENU para registrar el nuevo valor.

Operación de programación a distancia (PGM ON):

- Presione las teclas indicadas en la imagen simultáneamente durante 10 segundos y la luz intermitente parpadeará (en la pantalla aparece la primera posición libre). Cada vez que memorice 1 mando, el panel de control saldrá de la programación a distancia. Si desea memorizar más mandos, siempre tendrá que repetir el proceso de presionar las teclas simultáneamente durante 10 segundos para cada nuevo mando.

HP

00 (desactiva al hombre presente)
Cada vez que un orden a LO entrada y motor realiza una maniobra completa.

Hombre presente
01 (hombre presente activo)
El motor solo funciona si mantiene pulsado el botón LS.



Con el hombre presente, los mandos de RF activos no funcionan.

PL

00 (desactiva modo botonera)
01 (activa modo botonera)

	LS	LO
01 ACTIVA	Cierre total	Apertura total
00 DESACTIVA	Maniobras peatonaies	Maniobras totaies

Valor de fábrica (00)

LS

Le permite definir la forma en que Funcionamiento de la entrada LS

00 (desactiva la entrada a dispositivo de parada de emergencia)

01 (entrada para parada de emergencia)



Si usted tiene el flyout LS en 01 (activo) y el control flotante PL en 01 (activo), aparece el error **BL**.

- 01 • Presione MENU durante 10 s. hasta que aparezca **E0**.
- 02 • Presione MENU hasta que aparezca **HP**. Utilice UP o DW para navegar por los parámetros.
- 03 • Presione MENU para editar el valor del parámetro elegido.
- 04 • Aparece el tiempo de valor de fábrica. Utilice UP y DW para cambiar el valor.
- 05 • Presione MENU para registrar el nuevo valor.

00 função desactivada
01 função activada

Este menú le permite activar/desactivar el inicio suave. Con la función de inicio suave activada, con cada inicio de movimiento controlar el arranque del motor, de modo que el motor será gradual en el primer segundo de operación.

Valor de fábrica (00)

- 01 • Presione MENU durante 10 s. hasta que aparezca **E0**.
- 02 • Utilice UP hasta que aparezca **E1**.
- 03 • Presione Menu emergente **00**.
- 04 • Presione MENU para editar el valor.
- 05 • Utilice UP y DW para cambiar el valor.
- 06 • Presione MENU para registrar el nuevo valor.

Le permite ajustar el tiempo de luz de cortesía. La luz de cortesía se activa la hora de ajuste cuando la puerta está en la posición cerrada, abierta y de pie.

El menú E2 solo estará disponible en el caso de la cortesía en la opción de menú P8 2 (consulte la página 11B)

Valor de fábrica (00)

- 01 • Presione MENU durante 10 s. hasta que aparezca **E0**.
- 02 • Utilice UP hasta que aparezca **E2**.
- 03 • Presione Menu emergente **00**.
- 04 • Presione MENU para editar el valor.
- 05 • Utilice UP y DW para cambiar el valor.
- 06 • Presione MENU para registrar el nuevo valor.

00 función desactivada
 01 función activada después de la apertura
 02 función activada en apertura

Le permite activar la opción Follow me. Con esta opción activada, el panel de control, cuando está en la posición abierta o apertura, da una orden de cierre 5 seg. después de que el dispositivo de seguridad detecta el paso de cualquier objeto / usuario

Valor de fábrica (00)

- 01 • Pressione MENU durante 10 s. hasta que aparezca E0.
- 02 • Utilice UP hasta que aparezca E3.
- 03 • Aparece el tiempo de valor de fábrica.
- 04 • Pressione MENU para editar el valor.
- 05 • Utilice UP y DW para cambiar el valor.
- 06 • Pressione MENU para registrar el nuevo valor.

Permite ajustar el tiempo de trabajo para las carreras de apertura y cierre de las dos hojas

Hoja 1

E7	E5	E7	E5
Tiempo de carrera apertura (minutos)	Tiempo de carrera de apertura (segundos)	Tiempo de carrera de cierre (minutos)	Tiempo de carrera cierre (segundos)
Valor de fábrica (00)	Valor de fábrica (10)	Valor de fábrica (00)	Valor de fábrica (10)

Hoja 2

E7	E5	E7	E5
Tiempo de carrera apertura (minutos)	Tiempo de carrera de apertura (segundos)	Tiempo de carrera de cierre (minutos)	Tiempo de carrera cierre (segundos)
Valor de fábrica (00)	Valor de fábrica (10)	Valor de fábrica (00)	Valor de fábrica (10)

- 01 • Pressione MENU durante 10 s. hasta que aparezca E0.
- 02 • Utilice UP hasta que aparezca E4.
- 03 • Pressione Menu emergente E7. Utilice UP o DW para navegar por los parámetros.
- 04 • Pressione MENU para editar el valor del parámetro elegido.
- 05 • Aparece el tiempo de valor de fábrica. Utilice UP y DW para cambiar el valor.
- 06 • Pressione MENU para registrar el nuevo valor.

Le permite programar el comportamiento de la puerta

E6	E6	P0	P2	P2
00 (desactiva el freno electrónico) 01 (activa freno electrónico)	00 (cerradura activa en apertura 2 seg) 01 (activa el bloqueo siempre en movimiento)	00 (golpe inactivo de apertura) 01 (golpe activo de apertura)	00 (golpe inactivo de cierre) 01 (golpe activo de cierre)	00 (deshabilita el bloqueo del motor al cierre) 01 (activa el bloqueo del motor al cerrar)
Le permite activar el freno electrónico.	Le permite seleccionar el modo operativo de la cerradura. El valor predeterminado es 0 (impulso de 2 segundos en la apertura). Nota: si selecciona la opción 2 debe tener en cuenta el valor mximo de corriente proporcionado por la central electrónica	Le permite activar el golpe de apertura (ram).	Le permite activar el golpe de cierre	Permite activar el bloqueo de los motores en posición cerrada. Sirve principalmente para motores hidráulicos.
Valor de fábrica (00)	Valor de fábrica (00)	Valor de fábrica (00)	Valor de fábrica (00)	Valor de fábrica (00)

- 01 • Pressione MENU durante 10 s. hasta que aparezca E0.
- 02 • Utilice UP hasta que aparezca E5.
- 03 • Pressione Menu emergente E6. Utilice UP o DW para navegar por los parámetros.
- 04 • Pressione MENU para editar el valor del parámetro elegido.
- 05 • Aparece el tiempo de valor de fábrica. Utilice UP y DW para cambiar el valor.
- 06 • Pressione MENU para registrar el nuevo valor.

Este menú le permite ajustar la velocidad del paro suave.

Cuanto más alto sea el nivel, más rápida será el paro suave.

min. 0 9 max.
 Valor de fábrica (05)

- 01 • Pressione MENU durante 10 s. hasta que aparezca E0.
- 02 • Utilice UP hasta que aparezca E6.
- 03 • Pressione Menu emergente E6.
- 04 • Pressione MENU para editar el valor.
- 05 • Utilice UP y DW para cambiar el valor.
- 06 • Pressione MENU para registrar el nuevo valor.

Este menú permite comprobar cuántas maniobras completas ha realizado la central (maniobra completa significa abrir y cerrar).

⚠ Reinciar el panel no borra el recuento de maniobras .

Ejemplo: 13456 maniobras
01- Cientos de miles / 34- Miles / 56- Docenas

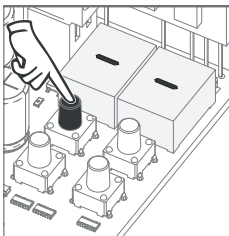

01 • Presione MENU durante 10 segundos.

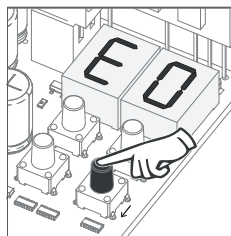

02 • Aparece E0. Presione UP hasta aparecer E7.

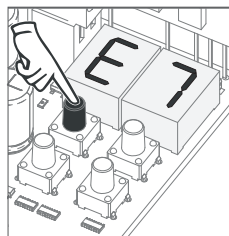

03 • Presione MENÚ.



1º cientos de miles

La pantalla parpadea →

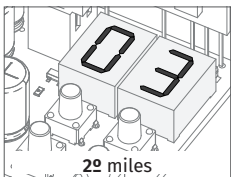

2º miles

La pantalla parpadea →



3º docenas

04 • El recuento de maniobras aparece en el siguiente orden (ejemplo de 130371)

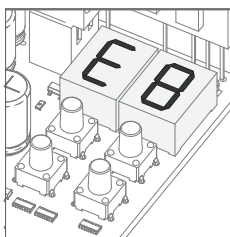

05 • Aparece E8.

A hacer reset, todos valores de fábrica serán repuestos.

Sólo el contador de maniobras siempre tendrá los datos almacenados. Los mandos memorizados y el contador de maniobras quedará siempre con los datos memorizados.

- 01 • Presione MENU durante 10 s. hasta que aparezca E0 .
- 02 • Utilice UP hasta que aparezca E8 .
- 03 • Presione Menu emergente 00.
- 04 • Presione MENU para editar el valor.
- 05 • Utilice UP y DW para cambiar el valor.
- 06 • Presione MENU para registrar el nuevo valor.

00

01

Luz continua

Luz intermitente

Valor de fábrica (00)

- 01 • Presione MENU durante 10 s. hasta que aparezca E0.
- 02 • Utilice UP hasta que aparezca E9.
- 03 • Presione Menu emergente 00.
- 04 • Presione MENU para editar el valor.
- 05 • Utilice UP y DW para cambiar el valor.
- 06 • Presione MENU para registrar el nuevo valor.

MENU	DESCRIPCIÓN	MENU	DESCRIPCIÓN
88	En la posición de parada, completamente abierta	88	Todos los mandos eliminados
88	En la posición de parada, posición intermedia	00 01 02	Mando activado desde la posición indicada
88	En la posición de parada, completamente cerrada	8E	Fotocélula obstruida
00	Botón de apertura total presionado	8A	Fotocélula obstruida
05	Botón de apertura peatonal presionado	8F	Tiempo de pausa
0P	Central ejecutando la carrera en apertura	8P	Tiempo de pausa peatonal
08	Central ejecutando la carrera en cierre	81	Detección de sobrecorriente del motor 1
EO	Fin del tiempo de carrera en apertura	82	Detección de sobrecorriente del motor 2
88	Fin del tiempo de carrera en cierre	88	Circuito de parada de emergencia abierto. Compruebe se el boton de seguridad está conectada correctamente.
0U	Memoria llena		

Anomalía	Procedimiento	Comportamientos	Procedimiento II	Descubrir origen de problema
• Motor no trabaja	• Compruebe si tiene alimentación a 110/230V conectada al automatismo y si esta está funcionando correctamente.	• Continúa a no sin trabajar	• Consulte un técnico especializado MOTORLINE .	<ol style="list-style-type: none"> 1 • Abra la central y verifique se tiene alimentación a 110/230V; 2 • Verifique los fusibles de entrada de la central; 3 • Desconecte los motores de la central y los pruebe conectados directamente a una batería 12 / 24V para averiguar si está defectuoso. 4 • Si el motor funciona, el problema estará en la central. Retírela y envíe para los servicios técnicos MOTORLINE para diagnóstico; 5 • Si el motor no funciona, retírelo del local de instalación y envíe para los servicios técnicos para diagnóstico.
• Motor no se mueve pero hace ruido	• Desbloquee el motor y mueva el rollo manualmente para verificar se existen problemas mecánicos.	• Encontró problemas?	• Consulte un técnico especializado.	<ol style="list-style-type: none"> 1 • Compruebe todos los ejes y sistemas de movimiento asociados con la puerta y el automatismo (carriles, poleas, tornillos, bisagras, etc.) para descubrir cuál es el problema.
		• La puerta se mueve fácilmente?	• Consulte un técnico especializado MOTORLINE .	<ol style="list-style-type: none"> 1 • Si el motor funciona, el problema está en la central. Retírela y envíe para los servicios técnicos MOTORLINE para diagnóstico; 2 • Si el motor no funciona, retírelo y envíe para los servicios técnicos MOTORLINE para diagnóstico.
• Motor abre pero no cierra	• Desbloquee el motor y mueva el rollo manualmente para la posición de cerrado. Bloquee nuevamente lo motor. Desconecte el cuadro general por 5 segundos, y vuelva a conectar. Dé orden de apertura con el mando.	• La puerta se abre, pero no cierra.	<ol style="list-style-type: none"> 1 • Verifique se tiene algún obstáculo enfrente de las fotocélulas; 2 • Verifique si alguno dispositivo de control está prendido y a enviar señal permanente a la central; 3 • Consulte un técnico especializado MOTORLINE. 	<p>Todas las centrales MOTORLINE poseen LEDs que permiten fácilmente concluir cuáles son los dispositivos con anomalías. Todos los LEDs de los dispositivos de seguridad (Le) en situaciones normales permanecen acesos. Todos los LEDs de circuitos "START" en situaciones normales permanecen apagados. Si los LEDs de los dispositivos no están todos conectados, existe alguna avería en los sistemas de seguridad. Si los LEDs "START" (Op y Cl) están conectados, existe algún dispositivo de emisión de mandos a emitir una señal permanente.</p> <p>A) SISTEMAS DE SEGURIDAD:</p> <ol style="list-style-type: none"> 1 • Cierre con el shunt el circuito de células o desactive la función PHOTO. 2 • Verifique si el sistema está funcional. 3 • Intercambie ese dispositivo por un funcional, y verifique si el automatismo funciona correctamente con todos los otros dispositivos. Si encontrar más algún defectuoso, siga los mismos pasos hasta descubrir todos los problemas. <p>B) SISTEMAS DE START:</p> <ol style="list-style-type: none"> 1 • Desconecte todos los hilos conectados en el conector START (PUL y PED). 2 • Si el LED se apagó, intente volver a conectar un dispositivo de cada vez hasta descubrir cual el dispositivo averiado. <p>NOTA: Si los procedimientos descritos en las líneas A) y B) no resulten, retire la central y envíe para los servicios técnicos MOTORLINE para diagnóstico;</p>
• Motor no hace recorrido completo	• Desbloquee el motor y mueva el rollo manualmente para verificar se existen problemas mecánicos.	• Encontró problemas?	• Consulte un técnico especializado.	<ol style="list-style-type: none"> 1 • Compruebe todos los ejes y sistemas de movimiento asociados con la puerta y el automatismo (carriles, poleas, tornillos, bisagras, etc.) para descubrir cuál es el problema.
		• La puerta se mueve fácilmente?	• Consulte un técnico especializado MOTORLINE .	<ol style="list-style-type: none"> 1 • Caso los motores no funcione, Retire los y envíe para los servicios técnicos MOTORLINE para diagnósticos. 2 • Caso el motor funcione y mueve bien la puerta en su curso completo con el máximo de fuerza, el problema está en la central. Afine el trimmer de regulación de fuerza en la central. Hacer un nuevo programa en la central del tiempo de trabajo del motor atribuido los tiempos necesarios para apertura y cierre con la fuerza adecuada (ver manual de la central en cuestión) 3 • Si esto no funcionar, debe retirar la central y enviar la para los servicios MOTORLINE para diagnostico. <p>NOTA: La afinación de la fuerza de la central debe de ser el suficiente para abrir y cerrar la puerta sin que esta se pare, más que con un pequeño esfuerzo de una persona consigue parar la. En caso de fallos de los sistemas de seguridad, la puerta nunca puede causar daños físicos a los obstáculos (vehículos, personas, etc).</p>

